



Информация о модели
на официальном сайте ЗУБР:



BA-800



BA-800-41



ЗАО «ЗУБР ОВК» РОССИЯ, 141002, Московская область, г. Мытищи-2, а/я 36

Производитель оставляет за собой право вносить изменения в характеристики изделия без предварительного уведомления.
Приведенные иллюстрации не являются обязательными. Ответственность за опечатки исключается.

Воздуходувка аккумуляторная

BA-800

BA-800-41

www.zubr.ru



U: 250987
Версия: 201025

Руководство по эксплуатации. Паспорт  Русский язык

Уважаемый покупатель!

При покупке изделия:

- требуйте проверки его исправности путем пробного включения, а также комплектности согласно комплекту поставки, приведенному в соответствующем разделе;
- убедитесь, что гарантийный талон оформлен должным образом и содержит серийный номер изделия, дату продажи, штамп магазина и подпись продавца.

Перед первым включением изделия внимательно изучите настоящее руководство по эксплуатации и строго выполняйте содержащиеся в нем требования. Только так Вы сможете научиться правильно обращаться с изделием, обеспечите оптимальное его функционирование и длительный срок службы, избежите ошибок и опасных ситуаций. Храните данное руководство в течение всего срока службы Вашего изделия.

Помните! Изделие является источником повышенной травматической опасности. Несоблюдение указаний и инструкций по технике безопасности может стать причиной поражения электрическим током, пожара и тяжелых травм.

ВНИМАНИЕ!

ПРОЧТИТЕ РУКОВОДСТВО И НЕ НАЧИНАЙТЕ РАБОТУ С ИЗДЕЛИЕМ, ПОКА ВЫ НЕ ОЗНАКОМИТЕСЬ С НАСТОЯЩИМИ ПРЕДУПРЕЖДЕНИЯМИ.

Все работы по сборке, настройке и обслуживанию изделия производите при снятой аккумуляторной батарее.

Применение изделия в индустриальных и промышленных объемах, в условиях высокой интенсивности работ снижает срок службы изделия.

Изделие имеет повышенный уровень шума и вибрации. Рекомендуется работа с применением средств индивидуальной защиты и ограничением времени работы.

Вблизи работающего изделия не должны находиться посторонние лица, дети и животные.









Не направляйте воздуходувку на людей или животных и не сдувайте мусор в направлении кого-либо.

Отбрасываемые предметы могут срикошетить и привести к травмам или повреждению имущества. Необходимо надевать защитную одежду и ботинки.

Используйте изделие только по его прямому назначению, указанному в данном руководстве.

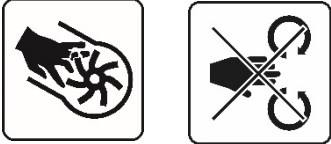
Не содержит драгоценных металлов.

Меры безопасности

 <p>Перед началом эксплуатации изделия необходимо изучить руководство по эксплуатации. Невыполнение этого требования повышает степень риска получения травм как для Вас, так и для других лиц</p>	 <p>Li-Ion батарея требует особых условий хранения и эксплуатации:</p> <ul style="list-style-type: none"> ■ не утилизируйте батарею с обычным мусором ■ не допускайте нагрева батареи свыше 40 °C ■ не допускайте попадания влаги на батарею ■ не допускайте попадания батареи в огонь или условия повышенной температуры
 <p>Не используйте инструмент во время дождя и в условиях повышенной влажности.</p>	 <p>Всегда используйте средства индивидуальной защиты органов зрения, дыхания и слуха (очки, респиратор, наушники) для уменьшения риска причинения вреда здоровью.</p>
 <p>Держите руки на безопасном расстоянии от вращающихся деталей и отверстий инструмента.</p>	 <p>Отбрасываемые изделием предметы могут срикошетить и привести к травмам или повреждению имущества. Необходимо надевать защитную одежду и ботинки.</p>
 <p>Соблюдайте безопасную дистанцию от работающего инструмента. Все посторонние наблюдатели, особенно дети и домашние животные, должны находиться как минимум в 5 метрах от зоны проведения работы.</p>	 <p>Во избежание повреждений и травм не устанавливайте и не заряжайте на комплектном зарядном устройстве батареи, отличающиеся от штатных.</p>

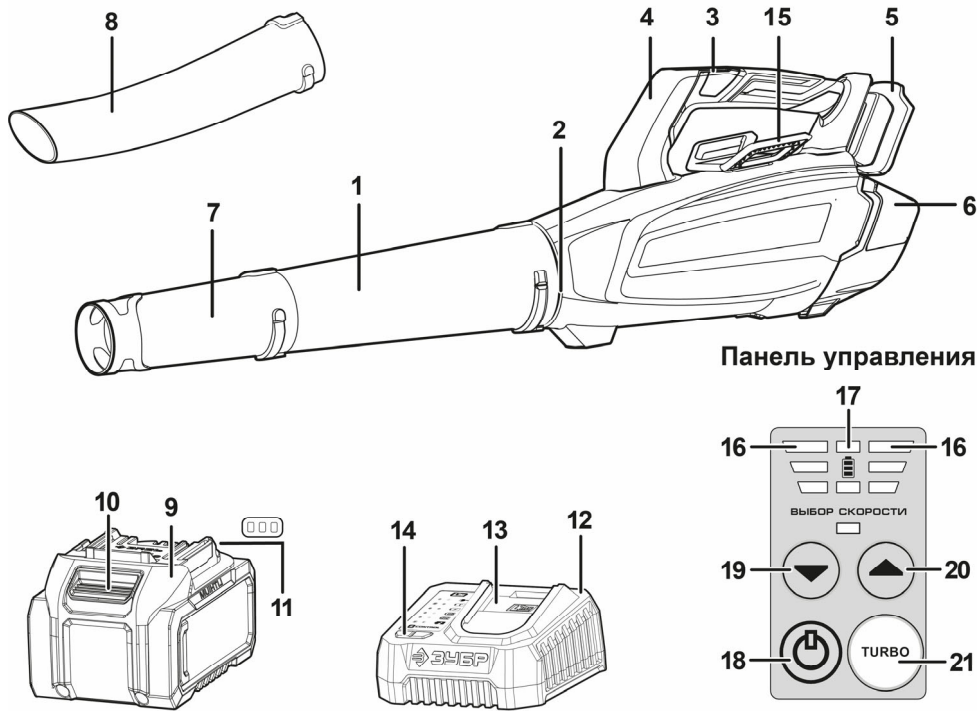

Панель управления

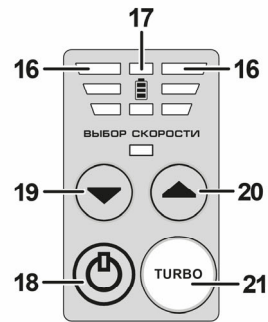

Устройство

- | | |
|---------------------------------------|-------------------------------------|
| 1. Воздуховод | 12. Зарядное устройство |
| 2. Выходное отверстие | 13. Зарядный разъем |
| 3. Панель управления | 14. Индикаторы зарядного устройства |
| 4. Рукоятка | 15. Петли крепления ремня |
| 5. Разъем аккумулятора | 16. Индикаторы заряда батареи |
| 6. Воздухозаборник | 17. Индикаторы скорости |
| 7. Насадка широкая | 18. Кнопка включения/выключения |
| 8. Насадка плоская | 19. Кнопка снижения скорости |
| 9. Батарея аккумуляторная | 20. Кнопка увеличения скорости |
| 10. Кнопка разблокировки батареи | 21. Режим TURBO |
| 11. Индикаторы заряда батареи (сзади) | |

Комплектация

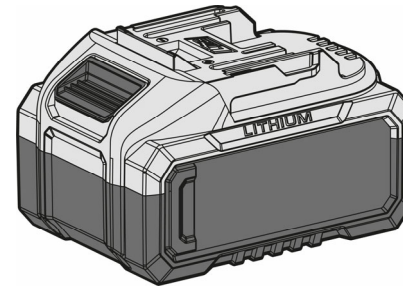

Аккумуляторная батарея*

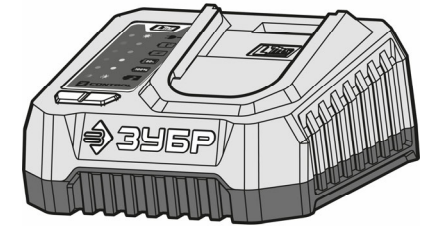

Зарядное устройство*

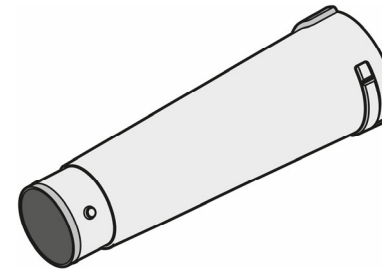

Воздуховод

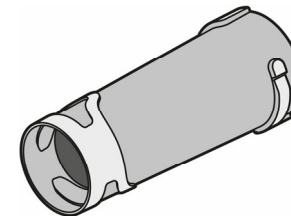

Насадка широкая

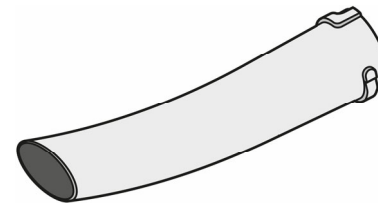

Насадка плоская



Ремешь плечевой

* Только для BA-800-41

Инструкции по применению

Подготовка к работе

1. Установка / снятие принадлежностей

Установка воздуховода

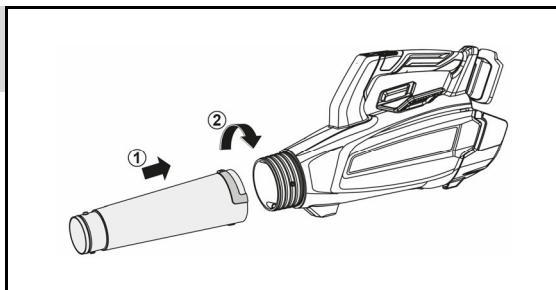

Установка насадок

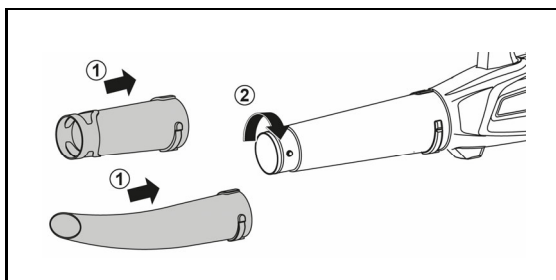

Снятие

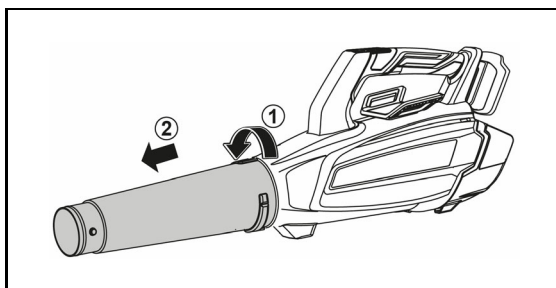

Ремень

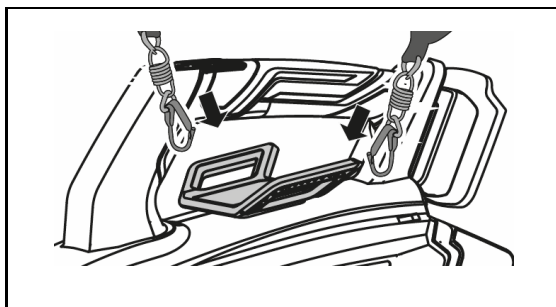

2. Зарядка батареи



Установка батареи

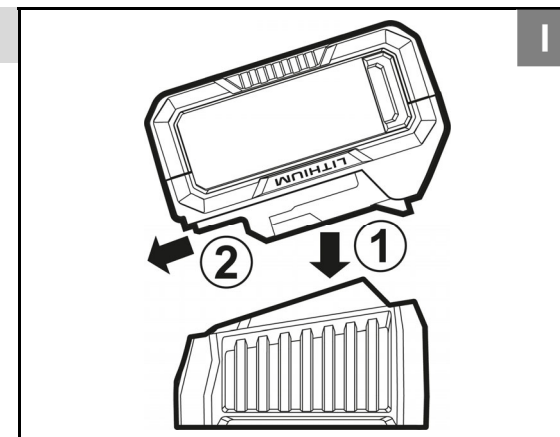

Зарядка батареи

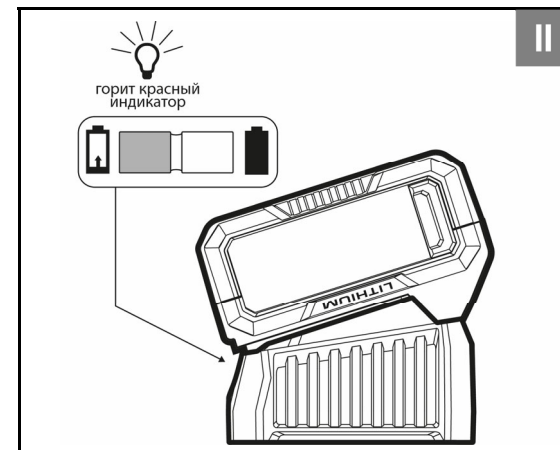

Зарядка завершена

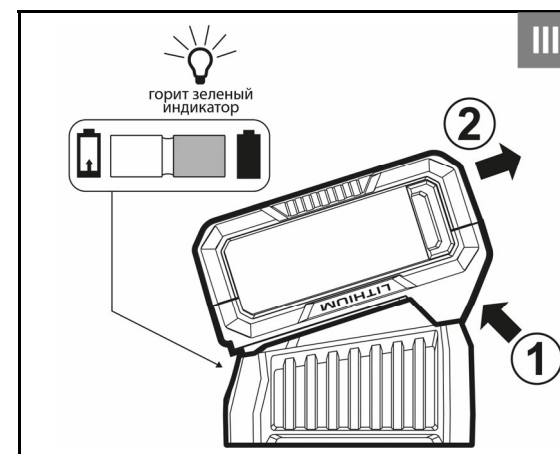

3. Снятие / установка батарей

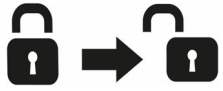

Снятие

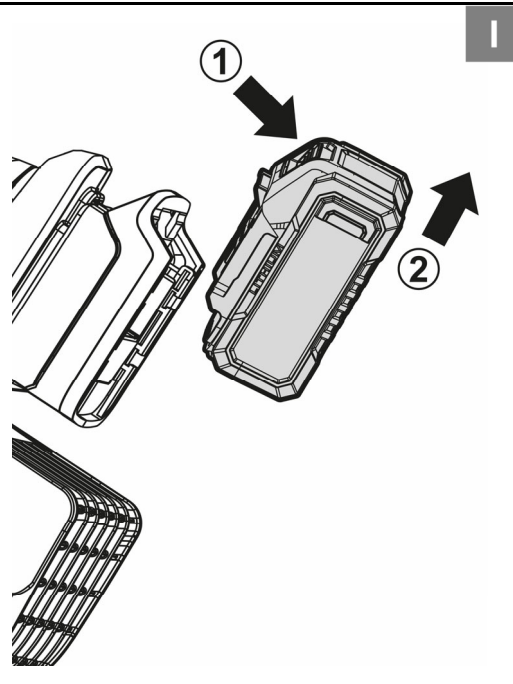

Установка (задвинуть до щелчка)

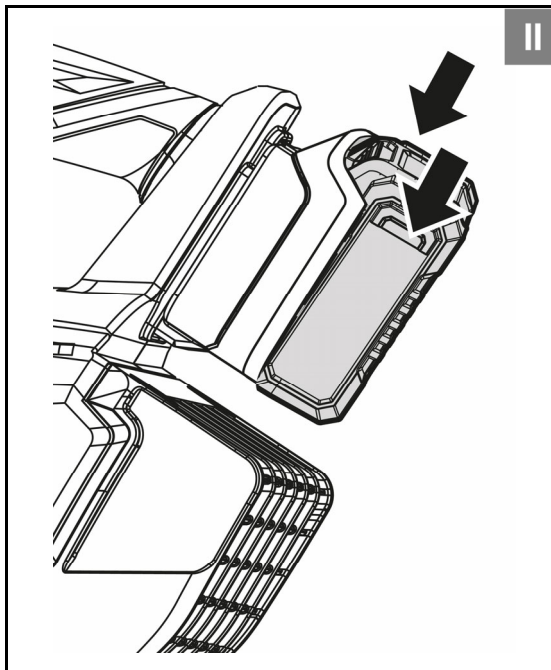

Порядок работы

4. Управление

Включение / выключение

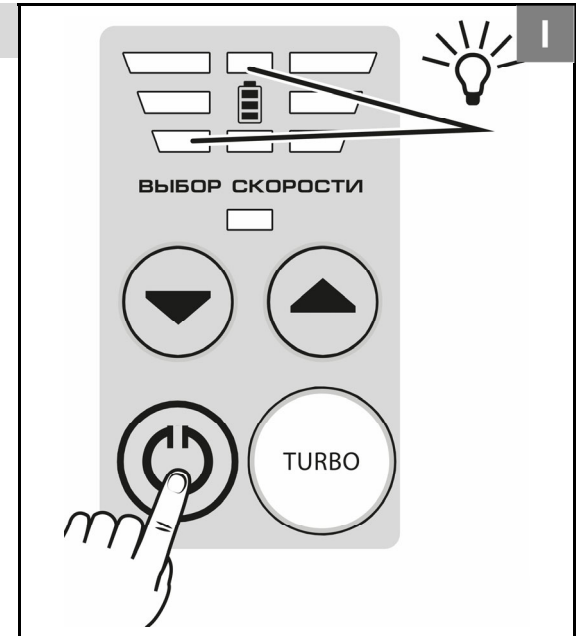

Регулировка скорости

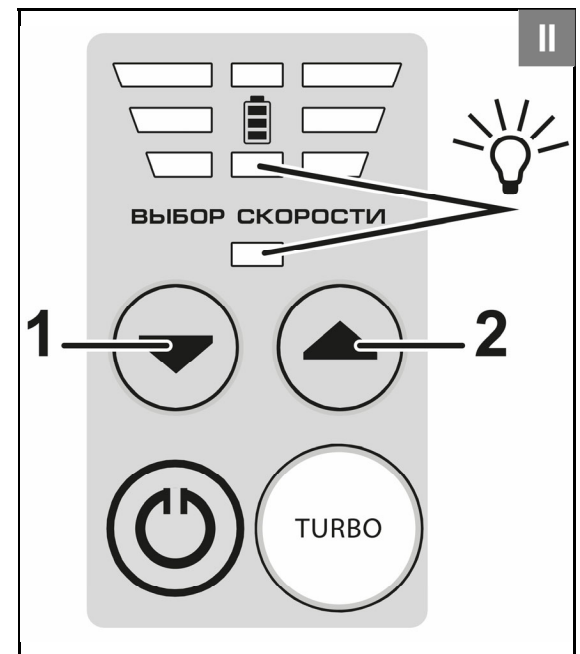
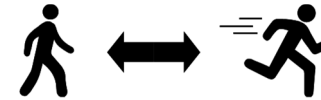

Режим TURBO

(максимальная скорость)

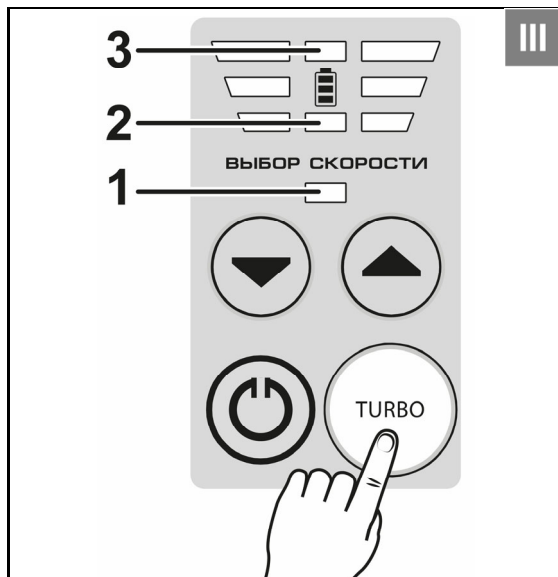
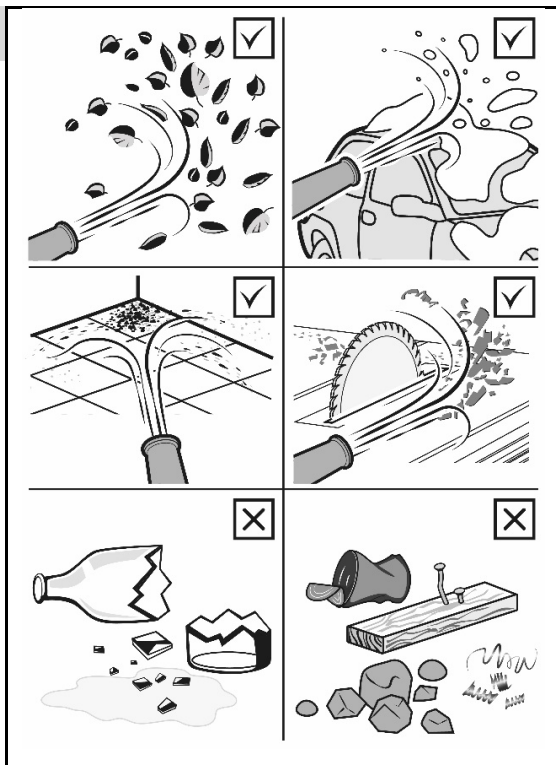
Индикаторы 1 и 2 – зеленые
3 - голубой**5. Работа****МОЖНО:** убирать листья, траву, древесную стружку, пыль, снег, мелкий и легкий мусор**НЕЛЬЗЯ:** убирать камни, стекла, крупные, тяжелые и острые предметы, жидкости, опасные и воспламеняющиеся вещества**Технические характеристики**

Артикул	ВА-800	ВА-800-41
Питание зарядного устройства, В / Гц	-	230 ~/ 50
Напряжение изделия, В		20
Емкость аккумулятора, А·ч	-	4
Тип двигателя		бесщеточный
Максимальная частота вращения, мин ⁻¹		18000
Количество скоростей		3 (2 + TURBO)
Мощность, Вт		480
Максимальная скорость воздушного потока, м/с		60
Максимальная производительность, м ³ /ч		800
Аккумуляторная система		LMS
Артикул совместимой АКБ		аккумуляторы системы LMS
Артикул совместимого ЗУ		зарядные устройства системы LMS
Класс безопасности зарядного устройства по ГОСТ 12.2.007.0-75		II класс
Тип изделия		технически сложное
Уровень звуковой мощности (к=3), дБ		87.6
Уровень звукового давления (к=3), дБ		96
Среднеквадратичное виброускорение (к=1.5), м/с ²		2.5
Масса изделия	2.5	3.2
Масса в упаковке	3.5	4.7
Назначенный срок службы, лет		5
Назначенный срок хранения, лет		7

Комплект поставки	ВА-800	ВА-800-41
Воздуходувка, модель ВА-800	1 шт.	1 шт.
Батарея аккумуляторная, модель АКБ-20-4	-	1 шт.
Зарядное устройство, модель БЗУ-20-1	-	1 шт.
Воздуховод	1 шт.	1 шт.
Насадка широкая	1 шт.	1 шт.
Насадка плоская	1 шт.	1 шт.
Ремень плечевой	1 шт.	1 шт.
Инструкция по безопасности	1 экз.	1 экз.
Руководство по эксплуатации	1 экз.	1 экз.

ВНИМАНИЕ!

Убедитесь, что на изделии и комплекте принадлежностей отсутствуют повреждения, которые могли возникнуть при транспортировке.

Назначение и область применения

Устройство

Воздуходувка аккумуляторная ЗУБР (далее – изделие) предназначена для сдувания мелкого мусора, в том числе листьев, травы, хвои, древесной стружки, пыли и тому подобных предметов на открытых и закрытых площадках и в помещениях, в садах и на прилегающих территориях. Воздуходувка снабжена панелью управления с LED-индикаторами, на которой можно установить скорость воздушного потока, проверить уровень заряда батареи, выявить неисправности. Входная в комплект поставки плечевой ремень облегчает длительное ношение воздуходувки.

ВНИМАНИЕ!

Используйте изделие только по его прямому назначению. Применение в иных целях может привести к серьезной травме.

Внимательно изучите настоящее руководство по эксплуатации, в том числе раздел «Инструкции по безопасности» и Приложение «Основные инструкции по безопасности». Только так Вы сможете научиться правильно обращаться с изделием и избежите ошибок и опасных ситуаций.

Изделие предназначено для использования в районах с умеренным климатом и характерной температурой от 0 до +40 °С, относительной влажностью воздуха не более 80% и отсутствием прямого воздействия атмосферных осадков и чрезмерной запыленности воздуха.

Изделие соответствует требованиям:

- для ВА-800 – ТР ТС 010/2011 «О безопасности машин и оборудования»;
- для БЗУ-20-1 – ТР ТС 004/2011 «О безопасности низковольтного оборудования»;
- для ВА-800, БЗУ-20-1 – ТР ТС 020/2011 «Электромагнитная совместимость технических средств», ТР ЕАЭС 037/2016;
- для АКБ-20-4 – ГОСТ 12.2.007.12, ГОСТ Р МЭК 62133-2, ГОСТ Р МЭК 61960-3.

Настоящее руководство содержит самые полные сведения и требования, необходимые и достаточные для надежной, эффективной и безопасной эксплуатации изделия.

В связи с продолжением работы по усовершенствованию конструкции изделия, изготовитель оставляет за собой право вносить в его конструкцию незначительные изменения, не отраженные в настоящем руководстве и не влияющие на

эффективную и безопасную работу изделия. Актуальное руководство по эксплуатации смотрите на сайте www.zubr.ru.

К эксплуатации изделия допускаются только лица, достигшие совершеннолетия; имеющие навыки и/или представление о принципах работы и оперирования изделием, а также изучившие эксплуатационную документацию; находящиеся в трезвом состоянии; не под действием лекарств, вызывающих сонливость и/или снижение концентрации внимания; не имеющие заболеваний, вызывающих подобные состояния, а также иных противопоказаний для работы с машинами.

Все ремонтные работы должны проводиться только квалифицированными специалистами сервисных центров, с использованием оригинальных запасных частей ЗУБР.



Инструкции по применению

Подготовка к работе

ВНИМАНИЕ!

При любых операциях с изделием (сборка / разборка, снятие / установка элементов и очистка рабочего инструмента) убедитесь, что двигатель остановлен, и **ОБЯЗАТЕЛЬНО** снимите батарею с изделия.

Установка / снятие принадлежностей (Рис. 1)

- Установите трубу-воздуховод 1 на выходное отверстие 2:
 1. Совместите пазы воздуховода с выступами на выходном отверстии корпуса.
 2. Наденьте воздуховод на выходное отверстие и поверните по направлению стрелки с закрытым замком  до упора, затем, прилагая небольшое усилие, доверните воздуховод еще немного до щелчка (до 90°).
- Чтобы снять трубу, действуйте в обратном порядке: с небольшим усилием поверните её на 90° по направлению стрелки с открытым замком  и стяните с выходного отверстия воздуходувки.
- Аналогичным образом установите насадки 7 или 8 на трубу-воздуховод 1.
- Прикрепите плечевой ремень к одной из петель 15.

ВНИМАНИЕ!

Убедитесь в том, что крючок плечевого ремня надежно закреплен на петле. Если крючок закреплен не полностью, он может соскочить и привести к травме или повреждению инструмента.

Используйте только плечевой ремень, специально предназначенный для этого инструмента. Использование другого плечевого ремня может привести к травме.

Зарядка батареи (Рис. 2)

Перед первым использованием изделия **ОБЯЗАТЕЛЬНО** зарядите аккумуляторную батарею. Для этого вставьте вилку зарядного устройства 12 в розетку и установите батарею 9 в зарядное устройство 12, для чего поверните ее контактами вниз и сдвиньте до упора в сторону разъема зарядного устройства.

Зарядка батареи должна производиться при температуре окружающей среды выше 0°C и ниже 40°C.

Зарядное устройство является быстрозарядным, т. е. полностью заряжает батарею менее чем за 1,5 часа (в зависимости от емкости и степени разряда). О работе зарядного устройства и процессе заряда батареи свидетельствуют индикаторы 14:

- красный светодиод выключен, зеленый светодиод мигает – зарядное устройство включено в сеть;
- красный светодиод горит, зеленый светодиод выключен – батарея заряжается;
- красный светодиод горит, зеленый светодиод горит – батарея заряжена на 80%;
- красный светодиод выключен, зеленый светодиод горит – батарея заряжена на 100%;
- красный светодиод мигает (частота 1 Гц), зеленый светодиод выключен – высокий нагрев батареи при зарядке;
- оба светодиода мигают попеременно – повреждение аккумуляторной батареи.

ПРИМЕЧАНИЕ! Процесс зарядки полностью автоматический – по окончании зарядки зарядное устройство выключится само. Однако, если аккумуляторная батарея останется в зарядном устройстве надолго, в силу саморазряда батареи зарядное устройство будет периодически включаться на подзарядку. Это снижает рабочую емкость аккумулятора и срок его службы. Поэтому не оставляйте аккумуляторную батарею в зарядном устройстве более, чем на восемь часов.

ВНИМАНИЕ!

Для зарядки используйте только оригинальные зарядные устройства системы LMS. Использование зарядных устройств других систем, даже если они подходят по техническим характеристикам и системе крепления, может привести не только к выходу из строя аккумулятора, но и к поломке инструмента.

Для охлаждения электронных компонентов и батареи во время зарядки изделие оснащено принудительной вентиляцией. Во время зарядки возможен шум от изделия.

Нагрев батареи в процессе зарядки является нормальным. Во избежание выхода из строя, батарея имеет встроенный термовыключатель: при перегреве батарея будет отключена от цепи заряда. При последующем снижении температуры зарядка будет продолжена.

ВНИМАНИЕ!

Для предотвращения тепловых травм не прикасайтесь к батарее, находящейся на зарядке.

Окончание процесса зарядки обозначается индикацией: красный светодиод выключен, зеленый горит.

По окончании зарядки отключите зарядное устройство от сети, снимите аккумуляторную батарею с зарядного устройства и установите в изделие.

ПРИМЕЧАНИЕ! Литий-ионная аккумуляторная батарея может быть заряжена в любое время без отрицательного влияния на срок службы. Прекращение зарядки в любое время также не наносит ей вреда.

Во избежание повреждения батареи, **НЕ ХРАНИТЕ** ее в разряженном состоянии. Перед хранением **ПОЛНОСТЬЮ** зарядите аккумулятор.

Степень заряда батареи Вы можете оценить, нажав на кнопку на батарее. Индикаторы 11 покажут приблизительный уровень заряда.

Также индикаторы используются для сигнализации о ненормальных режимах работы изделия или неисправностях батареи.

Описание сигнализации – см. **Таблица 1** (стр. 21)

Снятие / установка батареи (Рис. 3)

ВНИМАНИЕ!

Перед снятием батареи с изделия убедитесь, что изделие выключено.

Для снятия батареи 9 нажмите кнопку 10 на батарее и сдвигом назад (от изделия) снимите её.

ВНИМАНИЕ!

Перед установкой батареи на изделие убедитесь, что кнопка включения / выключения 18 на панели управления не нажата.

Для установки батареи совместите ее пазы со слотами разъема 5 на изделии и задвиньте в изделие «до щелчка». Убедитесь в надежной фиксации батареи попыткой вынуть ее без нажатия кнопки 10.

Меры предосторожности

Приготовьтесь к работе:

Наденьте правильную одежду: закрытая нескользящая обувь, длинные брюки и рубашка с длинным рукавом. Не работайте босиком или в открытой обуви. Подберите длинные волосы, снимите украшения.

- при работе используйте средства индивидуальной защиты – респиратор, защитные очки, наушники.

- удалите детей, посторонних лиц и животных из рабочей зоны на расстояние не менее 5 метров.

- удалите из рабочей зоны предметы, которые могут нанести повреждения при отбрасывании потоком воздуха.

- обеспечьте в зоне работы дневное или достаточное искусственное освещение.

- убедитесь в том, что изделие исправно и находится в рабочем состоянии, вентиляционные отверстия изделия чистые, свободны от пыли, грязи и мусора.

- убедитесь в том, что на изделии правильно установлены и плотно соединены необходимые принадлежности.

Порядок работы

Встаньте в рабочее устойчивое положение. Удерживайте изделие за рукоятку, поместите большой палец на панель управления 3.

Управление изделием (Рис. 4)Включение / выключение

Для включения изделия нажмите кнопку 18. Двигатель включится, на дисплее панели управления 3 отобразится уровень скорости воздушного потока (индикаторы 16) и уровень заряда батареи (индикаторы 17).

Сразу после включения устанавливается самая низкая скорость (горит один нижний индикатор скорости).

Для выключения изделия нажмите кнопку 18. Двигатель выключится, индикаторы панели управления погаснут.

Выключение изделия отсоединением аккумуляторной батареи не допускается. Это может привести к поломкам инструмента и батареи.

Регулировка скорости

Изделие имеет 3 скорости работы.

Для изменения скорости воздушного потока с 1-го до 2-го уровня и обратно используйте кнопку 20 для увеличения и кнопку 19 для уменьшения соответственно.

Режим TURBO

На любой скорости нажатием кнопки 21 можно включить режим TURBO – максимально возможный, 3-й уровень скорости. При этом два индикатора скорости горят зеленым светом, третий (верхний) индикатор – голубым.

Для возврата к предыдущей скорости нажмите кнопку 21 еще раз.

ВНИМАНИЕ!

Работа на высоких скоростях, особенно в режиме TURBO, вызывает небольшое движение корпуса воздуходувки назад, в направлении, противоположном воздушному потоку. Будьте осторожны, крепко удерживайте воздуходувку, используйте плечевой ремень.

Для снижения эффекта обратного движения, уровня шума и вибрации, для экономии заряда аккумулятора всегда выбирайте минимально необходимую скорость.

Индикация ошибок

Верхний индикатор скорости (верхний средний светодиод) на панели управления 3 используется для индикации некоторых ненормальных режимов работы и неисправностей изделия или батареи.

Если изделие не включается или внезапно остановилось во время работы, проверьте индикацию изделия и батареи в соответствии с Таблицей 1 (стр. 21).

Работа (Рис. 5)

- Держите инструмент так, чтобы поток воздуха был направлен вниз или вбок под наклоном, на расстоянии нескольких сантиметров от твердой поверхности.

- С небольшой амплитудой водите воздуходувной трубкой из стороны в сторону. Медленно двигайтесь вперед, собирая мусор перед собой.

- Большинство операций лучше выполнять на низких скоростях.

- Используйте режим TURBO кратковременно и в исключительных случаях - для уборки прилипшего мусора или когда работа в обычном режиме не эффективна.

- Будьте аккуратны, работая рядом с растениями. Сильный воздушный поток может повредить мелкие и слабые растения.

- При необходимости используйте грабли и метлу, чтобы отделить мусор от поверхности, прежде чем использовать воздуходувку.

ВНИМАНИЕ!

Запрещается убирать камни, осколки стекла, металлические предметы, гравий, крупные обломки веток и прочий твердый мусор, влажные, горячие, горючие или взрывоопасные материалы, жидкости.

Есть риск выхода изделия из строя, травмирования оператора, повреждения близлежащих объектов.

В данном случае гарантийные обязательства будут аннулированы.

Техническое обслуживание**ВНИМАНИЕ!**

Все работы по техническому обслуживанию производите только при отключенной аккумуляторной батарее.

Периодическое обслуживание

Каждый раз по окончании работы рекомендуется очищать корпус инструмента и вентиляционные отверстия от грязи и пыли мягкой тканью или салфеткой. Устойчивые загрязнения рекомендуется устранять при помощи мягкой ткани, смоченной в мыльной воде и хорошо отжатой.

Не чистите изделие с помощью легковоспламеняющихся жидкостей или растворителей.

Предварительно выключите изделие и дайте ему полностью остыть.

Иное обслуживание

Все работы по техническому обслуживанию должны проводиться со снятым аккумулятором.

Изделие не требует другого специального обслуживания.

Следите за исправным состоянием изделия.

В случае появления подозрительных запахов, дыма, огня, искр следует выключить изделие и обратиться в специализированный сервисный центр.

Если Вам что-то показалось ненормальным в работе изделия, немедленно прекратите его эксплуатацию.

Все другие виды технического обслуживания должны проводиться только квалифицированными специалистами сервисных центров, с использованием оригинальных запасных частей ЗУБР.

Рекомендации по эксплуатации

Включайте изделие только тогда, когда Вы полностью готовы к работе.

Используйте инструмент только при дневном или достаточном искусственном освещении.

Не старайтесь дотянуться до чего-либо и постоянно сохраняйте устойчивость.

При эксплуатации следует идти шагом, запрещается бегать.

Работайте с воздуходувкой только в рекомендованной позе и на ровной твердой поверхности. Во время работы на склонах занимайте устойчивое положение.

При работе на высоких скоростях и в режиме TURBO будьте особенно внимательны, сохраняйте устойчивость и крепко держите воздуходувку.

Необходимо следить, чтобы вентиляционные отверстия не забивались мусором или посторонними предметами. Вентиляционные отверстия всегда должны оставаться свободными для надлежащего охлаждения электродвигателя.

Используйте воздуходувку исключительно в официально отведенное для шумных работ время – не рано утром или поздно вечером, когда это может потревожить людей.

Перед сдуванием рекомендуется воспользоваться граблями и веником для разрыхления мусора.

Запрещается сдувать мусор в направлении кого-либо, находящегося поблизости.

Не направляйте насадку работающей воздуходувки на близко стоящих людей или животных. Запрещается убирать камни, металлические предметы, крупные обломки веток и прочий твердый мусор, опасные материалы, такие как осколки

стекло, гвозди и другие острые предметы, а также влажные, горячие, горючие или взрывоопасные материалы, жидкости.

Не закрывайте всасывающее и (или) выпускное отверстия воздуходувки и не помещайте в них посторонние предметы.

Не допускайте засорения всасывающего или выпускного отверстия воздуходувки пылью или грязью во время работы на пыльных участках.

Используйте только комплектующие, предоставленные компанией **ЗУБР**.

Не используйте воздуходувку рядом с открытым окном.

Избегайте эксплуатации воздуходувки в течение длительного времени в условиях низкой температуры.

Изделие предназначено для работы только с батареями и зарядным устройством системы LMS.

Не устанавливайте на изделие и не заряжайте в зарядном устройстве аккумуляторные батареи с другими характеристиками (напряжение, емкость, тип элемента питания) или других производителей, не заряжайте аккумуляторную батарею в зарядном устройстве с другими характеристиками (напряжение, ток заряда) – это может привести к недозаряду, перезаряду, перегреву, взрыву батареи, повреждению зарядного устройства или изделия в целом.

Перед началом работы осмотрите и визуально проверьте корпус и принадлежности на возможные повреждения, принадлежности на правильность и надежность креплений, подвижные части инструмента на их функционирование (пробным запуском на несколько секунд).

Перед первым использованием и после длительного хранения изделия, включите изделие и дайте ему поработать 20–30 секунд вхолостую. Если во время работы Вы услышите посторонний шум, стук или почувствуете сильную вибрацию, выключите изделие и установите причину этого явления. Не включайте его больше, прежде чем будет найдена и устранена причина неисправности.

Для исключения перегрева изделия делайте перерывы в работе.

Интенсивная эксплуатация и повышенные нагрузки снижают срок службы изделия.

Во избежание выхода из строя, батарея имеет встроенный термовыключатель: при перегреве батарея будет отключена от цепи, изделие при этом работать не будет.

В случае перегрева дайте изделию остыть, прекратив работу на 15–20 минут.

При разряде аккумуляторной батареи уменьшается развиваемая ею мощность. Вследствие этого, мощность изделия на разряженном аккумуляторе будет ниже, чем на заряженном, это нормальное явление.

Во избежание повреждения батареи, **НЕ ХРАНИТЕ** ее в разряженном состоянии. После использования **ПОЛНОСТЬЮ** зарядите аккумулятор.

ВНИМАНИЕ!

Изделие может быть опасным. Неправильное или небрежное использование может привести к серьезным или смертельным травмам оператора или других лиц.

Никогда не позволяйте детям или другим лицам, не обученным пользованию изделием, использовать или обслуживать его.

Никогда не позволяйте кому-либо другому использовать изделие, не убедившись предварительно, что они прочитали и поняли содержание руководства по эксплуатации.

Никогда не используйте изделие, если вы устали, находитесь под воздействием алкоголя или наркотиков, лекарств или чего-либо, что может повлиять на ваше зрение, внимание или потерю концентрации.

Не производите ремонта поврежденных частей изделия. При обнаружении механических дефектов или коррозии обратитесь в сервисный центр для замены поврежденных частей.

Выключайте двигатель при паузах в работе.

Недопустимо использовать для устранения загрязнений растворители: бензин, спирт, аммиачные растворы и т.п. Применение растворителей может привести к повреждению корпуса инструмента.

Инструкции по безопасности

В этом разделе описаны основные указания по технике безопасности при использовании изделия.

Эта информация никогда не заменит профессиональные навыки и опыт.

■ Внимательно прочтите руководство оператора и убедитесь, что вы поняли инструкции перед использованием изделия. Рекомендуется, чтобы операторы, работающие в первый раз, также получили практический инструктаж перед использованием изделия.

■ Имейте в виду, что именно вы, оператор,

несете ответственность за то, чтобы не подвергать людей или их имущество опасностям.

■ Изделие должно содержаться в чистоте. Знаки и наклейки должны быть полностью разборчивыми.

ВСЕГДА РУКОВОДСТВУЙТЕСЬ ЗДРАВЫМ СМЫСЛОМ.

Невозможно охватить все мыслимые ситуации, с которыми вы можете столкнуться. Всегда проявляйте осторожность и руководствуйтесь здравым смыслом. Если вы попали в ситуацию, когда чувствуете себя небезопасно, остановитесь и обратитесь за советом к специалисту. Свяжитесь с вашим дилером, сервисным агентом или опытным пользователем. Не беритесь за любую задачу, в которой вы чувствуете себя неуверенно.

ВНИМАНИЕ!

Несанкционированные модификации и/или аксессуары могут привести к серьезной травме или смерти пользователя или других лиц. Ни при каких обстоятельствах не допускается изменение конструкции изделия без разрешения производителя.

Не вносите изменений в это изделие и не используйте его, если он был изменен другими. Никогда не используйте неисправное изделие. Выполняйте проверки безопасности, инструкции по техническому обслуживанию и ремонту, описанные в данном руководстве.

Некоторые мероприятия по техническому обслуживанию и ремонту должны выполняться обученными и квалифицированными специалистами.

Всегда используйте оригинальные аксессуары.

Не допускайте детей и лиц, незнакомых с правилами эксплуатации и требованиями настоящей инструкции, к каким-либо операциям и работам с изделием. Не допускайте присутствия посторонних лиц в зоне производства работ.

Никогда не направляйте отверстия изделия на людей и животных, находящихся поблизости.

Избегайте случайного запуска изделия. Обеспечьте, чтобы выключатель находился в положении Отключено перед подсоединением к аккумуляторной батарее и при подъеме и переноске изделия. Если при переноске палец находится на выключателе, это может привести к несчастным случаям.

Не прикасайтесь к вентиляционным отверстиям, движущимся и нагретым частям изделия.

Не держите отверстия инструмента вблизи глаз и ушей.

Не используйте изделие в качестве фена для волос.

Не носите свободную одежду или такие предметы, как шарфы, завязки, цепочки, галстуки и т.д., которые могут втянуться в вентиляционные отверстия. Подбирайте длинные волосы.

НИ В КОЕМ СЛУЧАЕ не устанавливайте на изделие несоответствующие (с другими параметрами) принадлежности – это может привести к повреждениям изделия и травмам.

Изделие имеет повышенный уровень шума и вибрации, продолжительное воздействие которых может нанести вред здоровью. Используйте средства индивидуальной защиты и ограничивайте время работы с изделием.

При работе в условиях повышенной запыленности используйте такие средства индивидуальной защиты, как лицевую маску, очки, респиратор.

Доводим до Вашего сведения, что критерием предельного состояния является одно из следующих событий (в том числе любое их сочетание):

■ достижение времени непосредственной эксплуатации изделия заявленного срока службы;

■ явное, осязаемое нарушение нормальной работы изделия (существенное снижение заявленных технических характеристик, повышенные шум и вибрация, изменение поведения под нагрузкой, чрезмерный нагрев корпуса и/или узлов, искрение и т. п.);

■ подвижность доступных закрепленных узлов/деталей.

Запрещается дальнейшая эксплуатация изделий при выявлении следующих признаков (критические отказы, при достижении которых необходимо прекратить работу изделия и отключить его питание):

■ отказ одной или нескольких функций (в частности, выключателя, регулятора скорости, защиты от перегрузки, защиты батареи);

■ невозможность установки /фиксации сменных насадок и принадлежностей (выдувных трубок, ремня, батареи);

■ любое повреждение изоляции и/или жил сетевого кабеля зарядного устройства;

■ любое нарушение прочности и/или целостности корпуса.

В силу технической сложности изделия, иные критерии предельных состояний не могут быть определены пользователем самостоятельно. В случае обнаружения любой из указанных, а также иной явной или предполагаемой неисправности

немедленно прекратите эксплуатацию изделия и обратитесь к разделу «Возможные неисправности и методы их устранения» настоящего Руководства. Если неисправности в перечне не оказалось или Вы не смогли устранить ее, обратитесь в специализированный сервисный центр. Заключение о предельном состоянии изделия или его частей сервисный центр выдает в форме соответствующего Акта.

Условия транспортирования, хранения и утилизации

Для межсезонного хранения в случае, если аккумулятор не будет использоваться для других целей, **ОБЯЗАТЕЛЬНО** зарядите его. Хранение аккумулятора в разряженном состоянии приведет к выходу его из строя.

Хранить в чистом виде, в сухом проветриваемом помещении, при температуре от 0 до 40°C, вдали от источников тепла.

Не допускать воздействия: прямых солнечных лучей, механических, химических факторов, влаги, агрессивных жидкостей, резких перепадов температуры и влажности.

Храните оборудование в запираемом месте, недоступном для детей и посторонних лиц.

Специальных мер консервации не требует.

Обеспечьте безопасность оборудования во время транспортировки, чтобы избежать повреждений при транспортировке и несчастных случаев.

Транспортировка должна осуществляться в фирменной упаковке производителя закрытым транспортом, при температуре от -20 до +40 °C и относительной влажности воздуха не более 80%. При транспортировке недопустимо воздействие: прямых солнечных лучей, механических и химических факторов, влаги, агрессивных жидкостей, резких перепадов температуры и влажности, нарушение целостности упаковки.

Отслужившее срок службы изделие, дополнительные принадлежности и упаковку следует экологически чисто утилизировать в соответствии с законодательством Вашего региона.

Гарантийные обязательства

Мы постоянно заботимся об улучшении качества обслуживания наших потребителей, поэтому, если у Вас возникли нарекания на качество и сроки проведения гарантийного ремонта, пожалуйста, сообщите об этом в службу поддержки **ЗУБР** по электронной почте на адрес: zubr@zubr.ru.

Данная гарантия не ограничивает право покупателя на претензии, вытекающие из договора купли-продажи, а также не ограничивает законные права потребителей.

Мы предоставляем гарантию на инструменты **ЗУБР** на следующих условиях:

1) Гарантия предоставляется в соответствии с нижеперечисленными условиями путем бесплатного устранения неисправностей инструмента в течение установленного гарантийного срока, которые доказано обусловлены дефектами материала или изготовления.

2) Гарантийный срок начинается со дня покупки инструмента первым владельцем.

3) Срок и условия гарантии зависят от серии и артикула инструмента, просим Вас внимательно ознакомиться с условиями гарантии на момент покупки.

Базовая гарантия

Гарантийный срок составляет 36 месяцев со дня продажи.

На серию **МАСТЕР (основной цвет корпуса красный)** устанавливается базовая гарантия сроком 3 года, при условии только бытового применения. В случае профессионального использования инструмента серии **МАСТЕР** базовая гарантия устанавливается 1 год с даты продажи.

На серию **ПРОФЕССИОНАЛ (основной цвет корпуса синий)** устанавливается базовая гарантия сроком 3 года. Для серии **ПРОФЕССИОНАЛ** разрешается эксплуатация в профессиональных целях, за исключением сверхвысоких нагрузок или тяжелых внешних условий эксплуатации, превышающих нормы, указанные в «Инструкции по эксплуатации».

Расширенная гарантия

На серию **МАСТЕР** устанавливается расширенная гарантия сроком на 5 лет. Расширенная гарантия предоставляется только при условии бытового применения и регистрации на сайте zubr.ru.

На серию **ПРОФЕССИОНАЛ** устанавливается расширенная гарантия 5 лет при условии регистрации на сайте zubr.ru. Для серии **ПРОФЕССИОНАЛ** разрешается эксплуатация в профессиональных целях, за исключением сверхвысоких нагрузок или тяжелых внешних условий эксплуатации, превышающих нормы, указанные в «Инструкции по эксплуатации».

Расширенная гарантия предоставляется только при условии, если владелец регистрирует инструмент на сайте производителя по адресу

zubr.ru в разделе «Сервис» в течение 4 недель с момента покупки. Регистрация расширенной гарантии возможна только после подтверждения покупателем согласия на обработку персональных данных, запрашиваемых в процессе регистрации. Сроки гарантии на конкретную модель инструмента можно проверить на сайте производителя по адресу zubr.ru.

4) Гарантия не распространяется на:

а) Детали, подверженные рабочему и другим видам естественного износа, а также на неисправности инструмента, вызванные этими видами износа. А также на инструмент, имеющий полную выработку ресурса, сильное внешнее или внутреннее загрязнение.

б) Неисправности инструмента, вызванные несоблюдением Инструкции по эксплуатации или произошедшие вследствие использования инструмента не по назначению, во время использования в условиях окружающей среды, выходящих за пределы указанных в Инструкции по эксплуатации, ненадлежащих производственных условиях, вследствие перегрузок или недостаточного, ненадлежащего технического обслуживания или ухода. К безусловным признакам перегрузки изделия относятся, помимо прочего: появление цветов побежалости, одновременный выход из строя ротора и статора, деформация или оплавление деталей и узлов изделия, потемнение или обугливание проводов электродвигателя под действием высокой температуры.

в) При использовании изделия в условиях высокой интенсивности работ и сверхтяжелых нагрузок.

г) На профилактическое и техническое обслуживание инструмента, например: смазку, промывку.

д) Неисправности инструмента вследствие использования принадлежностей, сопутствующих и запасных частей, которые не являются оригинальными принадлежностями / частями **ЗУБР**.

е) На механические повреждения (трещины, сколы и т. д.) и повреждения, вызванные воздействием агрессивных сред, высокой влажности и высоких температур, попаданием инородных предметов в вентиляционные отверстия инструмента, а также повреждения, наступившие вследствие неправильного хранения и коррозии металлических частей.

ж) Принадлежности, быстроизнашивающиеся части и расходные материалы, вышедшие из строя вследствие нормального износа, такие как: приводные ремни, аккумуляторные блоки, стволы, направляющие ролики, защитные кожухи, цанги, патроны, подошвы, пыльные цепи, пыльные шины, звездочки, шины, угольные щетки, ножи, пилки, абразивы, сверла, буры, леска для триммера и т. п.

з) Инструмент, в конструкцию которого были внесены изменения или дополнения.

и) Незначительное отклонение от заявленных свойств инструмента, не влияющее на его ценность и возможность использования по назначению.

к) На инструмент, вскрывавшийся или ремонтировавшийся в течение гарантийного срока вне авторизованных сервисных центров. Полный актуальный список авторизованных сервисных центров смотрите на сайте zubr.ru.

5) Устранение неисправностей, признанных нами как гарантийный случай, осуществляется на выбор компании **ЗУБР** посредством ремонта или замены неисправного инструмента на новый (возможно и на модель следующего поколения). Замененные инструменты и детали переходят в собственность компании.

6) Гарантийные претензии принимаются в течение гарантийного срока. Для этого предъявите или отправьте неисправный инструмент в указанный в документации (актуальный список сервисных центров смотрите на сайте zubr.ru) сервисный центр, приложив заполненный гарантийный талон, подтверждающий дату покупки товара и его наименование. Инструмент, переданный дилеру или в сервисный центр в частично или полностью разобранном виде, под действие гарантии не подпадает. Все риски по передаче и пересылке инструмента дилеру или в сервисный центр несет владелец инструмента.

7) Другие претензии, кроме упомянутого права на бесплатное устранение недостатков инструмента, под действие нашей гарантии не подпадают.

8) После гарантийного ремонта на условиях расширенной гарантии, срок расширенной гарантии инструмента не продлевается и не возобновляется.

9) Для всех электроинструментов обязательно регулярное техническое обслуживание. Периодичность ТО равна сроку службы комплекта угольных щеток.

10) Срок службы изделия составляет 5 лет.

Условия гарантии на аккумуляторную батарею, входящую в комплект поставки (для BA-800-41), указаны в инструкции по эксплуатации к АКБ.

ВОЗМОЖНЫЕ НЕИСПРАВНОСТИ И МЕТОДЫ ИХ УСТРАНЕНИЯ

Неисправность	Возможная причина	Действия по устранению
Устройство не включается	Не установлена батарея	Установите батарею
	Батарея разряжена	Зарядите батарею
	Неисправен выключатель, двигатель или электронный компонент	Обратитесь в сервисный центр для ремонта или замены
	Заклинивание вентилятора	Устраните причину заклинивания или обратитесь в сервисный центр
Двигатель работает, но устройство не выдувает воздух или работает не на полную мощность	Заклинивание вентилятора или повреждение механизма	Устраните причину заклинивания или обратитесь в сервисный центр
	Блокирование входного или выходного отверстия, загрязнение воздуховодных трубок	Очистите изделие и принадлежности
	Повреждение воздуховодных трубок	Замените трубки
	Низкий заряд батареи	Зарядите батарею
Изделие остановилось в процессе работы	Неисправен выключатель, двигатель или электронный компонент	Обратитесь в сервисный центр для ремонта или замены
	Батарея разряжена или сработала защита от глубокого разряда батареи	Проверьте индикацию батареи, при необходимости зарядите батарею или замените ее
	Срабатывание термозащиты батареи или изделия	Сделайте перерыв в работе, дождитесь остывания батареи или изделия
	Срабатывание защиты от перегрузки	Измените режим работы
Изделие перегревается	Заклинивание вентилятора	Устраните причину заклинивания или обратитесь в сервисный центр
	Интенсивный режим работы	Измените режим работы
	Высокая температура окружающего воздуха, засорены вентиляционные отверстия	Примите меры к снижению температуры, улучшению вентиляции, очистке вентиляционных отверстий
	Неисправен двигатель, заклинивание в механизме	Обратитесь в сервисный центр для ремонта
Появление искр, дыма и/или запаха горелой изоляции	Неисправен двигатель или проводка	Обратитесь в сервисный центр для ремонта
Батарея не заряжается	Температура батареи больше 65°C или меньше -25°C (мигают левый и средний индикаторы (пауза 0.5 сек))	Оставьте АКБ остывать на ЗУ или согрейте ее для возможности заряда
	Напряжение батареи недопустимо низкое (<10 В) (мигает средний индикатор (пауза 0.5 сек))	Батарея неисправна. Замените ее.
	Значительная разница напряжений между ячейками (> 0.8В) (мигает правый индикатор (пауза 0.5 сек))	Батарея неисправна. Замените ее.
	Неисправность зарядного устройства	Обратитесь в сервисный центр для ремонта или замены

Неисправность	Возможная причина	Действия по устранению
Батарея быстро разряжается	Интенсивный режим работы, работа с максимальной нагрузкой	Измените режим работы, снизьте нагрузку
	Недостаточный заряд батареи из-за малого времени зарядки	Увеличьте время зарядки, дождитесь полного заряда (по индикатору)
	Недостаточный заряд из-за снижения емкости батареи	Батарея неисправна. Замените ее.
	Недостаточный заряд из-за срабатывания термозащиты батареи	Обеспечьте условия для охлаждения батареи. Используйте рекомендуемое зарядное устройство.
	Потеря емкости вследствие хранения батареи в разряженном состоянии	Батарея неисправна. Замените ее.
	Внутреннее замыкание в батарее	Батарея неисправна. Замените ее.
Батарея не заряжается полностью (до срабатывания индикатора)	Неисправность зарядного устройства	Обратитесь в сервисный центр для ремонта или замены
	Внутреннее замыкание в батарее	Батарея неисправна. Замените ее.
	Неоднократное срабатывание термозащиты батареи	Дайте батарее остыть перед зарядкой. Используйте рекомендуемое зарядное устройство.

Таблица 1
ИНДИКАЦИЯ ИЗДЕЛИЯ И АККУМУЛЯТОРА

Индикация	Причина	Действия по устранению
Воздуходувка		
Мигает индикатор скорости (одинарная вспышка, пауза 0.5 сек)	Срабатывание защиты от перегрузки	Выключите и включите изделие, измените режим работы
Мигает индикатор скорости (одинарная вспышка, пауза 1 сек)	Блокировка пуска двигателя	Устраните причину блокировки или обратитесь в сервисный центр
Мигает индикатор скорости (двойная вспышка, пауза 1 сек)	Проблема с батареей	Проверьте индикацию батареи (нажатием кнопки 11). Смотрите расшифровку индикации ниже.
Мигает индикатор скорости (тройная вспышка, пауза 0.5 сек)	Срабатывание защиты от короткого замыкания или обрыв провода двигателя	Если изделие не включается, обратитесь в сервисный центр для ремонта
Мигает индикатор скорости (тройная вспышка, пауза 1 сек)	Перегрев контроллера изделия	Сделайте перерыв в работе. Измените режим работы
Мигают красные индикаторы заряда батареи (одинарная вспышка, пауза 1 сек)	Низкий заряд батареи	Зарядите батарею

Индикация	Причина	Действия по устранению
Аккумулятор		
Мигают левый и средний индикаторы (пауза 0.5 сек)	Температура батареи больше 65 °C или меньше -25 °C	Оставьте АКБ остывать на ЗУ или согрейте ее для возможности заряда
Мигает средний индикатор (пауза 1 сек)	Батарея разряжена (<14 В)	Зарядите батарею
Дважды мигает средний индикатор (пауза 1 сек)	Батарея сильно разряжена (<12.5 В)	Зарядите батарею. Будет выполнена медленная зарядка
Мигает средний индикатор (пауза 0.5 сек)	Напряжение батареи недопустимо низкое (<10 В)	Батарея неисправна. Замените ее
Мигает правый индикатор (пауза 0.5 сек)	Значительная разница напряжений между ячейками (>0.8 В)	Батарея неисправна. Замените ее
Нет индикации при нажатии на кнопку АКБ	Повреждение контроллера или цепей АКБ	Батарея неисправна. Замените ее

ЗАО «ЗУБР ОВК» 141002, Московская обл., г. Мытищи-2, а/я 36.

Изготовлено для ЗАО "ЗУБР ОВК" (Россия, 141002, Московская обл., г. Мытищи-2, а/я 36) на производствах ОКБ ЗУБР-ВОСТОК:

а) Тайвань, Тайчунг, Дали, ул. Хуанхо, 97;

б) КНР, Шанхай, ул. Хонгчао, 808;

в) КНР, Чжэцзян, Данту Хай энд Нью Технолджи Индастри Парк.

Импортер и уполномоченная организация по вопросам качества на территории Таможенного союза: ООО "ЮТЭК-ТЕХНО", 141732, Московская область, г. Лобня, ул. Московская, д. 7, пом. 32.